

## 男子シングルス

	QF	SF	F
A 12 太田 裕人 (リッチヒルT.C)	松原 茂寿 6 - 3	佐野 健太 6 - 4	佐野 健太 6 - 3
30 松原 茂寿 (松原庭球倶楽部)			
B 31 佐野 健太 (ASKY)	佐野 健太 6 - 1	佐野 健太 6 - 4	佐野 健太 6 - 3
46 鈴木 健太郎 (アウトバーンS.C)			
C 70 田村 浩太 (フェスタTC)	山田 陽介 W.O	遠藤 裕介 6 - 2	遠藤 裕介 7 - 6 (4)
78 山田 陽介 (らぶそうる)			
D 99 牧野 雅幸 (恵那峡テニスクラブ)	遠藤 裕介 6 - 1	遠藤 裕介 6 - 2	遠藤 裕介 7 - 6 (4)
120 遠藤 裕介 (中津クラブ)			

## 女子シングルス

	SF	F
1 鵜飼 美希 (恵那峡テニスクラブ)	鵜飼 美希 6 - 1	鵜飼 美希 6 - 3
13 鳥本 智咲 (松原庭球倶楽部)		
20 小野 ゆり子 (恵那峡テニスクラブ)	小野 ゆり子 7 - 5	小野 ゆり子 6 - 2
27 市川 恵 (Team N.A.S.A)		

## 壮年男子50シングルス

	SF	F
1 林 義憲 (三和テニススクール)	林 義憲 6 - 3	小坂 雅之 3 - 6
5 高木 寿彦 (ASSEMBLY)		
8 小坂 雅之 (アウトバーンSC)	小坂 雅之 6 - 1	小坂 雅之 6 - 2
9 青山 均 (中津クラブ)		

## 壮年男子60シングルス

	SF	F
1 奥谷 武史 (旭ヶ丘TC)	奥谷 武史 6 - 2	桜井 重光 6 - 0
5 櫻村 輝雄 (美濃加茂LTC)		
4 今井 久夫 (美濃加茂LTC)	桜井 重光 6 - 1	桜井 重光 2 - 6
7 桜井 重光 (アクティオ)		

## 男子ダブルス

	SF	F
1 松原 茂 寿 (松原庭球倶楽部)	松原・神山	松原・神山
16 神山 翔 多 (県立岐阜商業)		
16 榎木 秀 満 (ミキヤTC)	6 - 1	松原・神山
33 渡辺 雅 則	4 - 6	
33 鈴木 竜 太 (フェスタTC)	6 - 1	6 - 1
45 田村 浩 太	加藤・岸野	6 - 7 (5)
45 加藤 範 也 (川崎重工)		
45 岸野 洋 大 (凜心TC)	7 - 5	6 - 2
	6 - 4	

## 女子ダブルス

	SF	F
1 藤木 恵 (川崎重工)	藤木・西尾	藤木・西尾
16 西尾 麻 美 (SCアクトス)		
16 林部 千佳子 (チームまごころ)	6 - 3	藤木・西尾
28 飛山 るみ子	6 - 2	
28 古屋 さつき (SCアクトス)	伊藤・渡辺	6 - 2
45 白岩 美 幸		
45 伊藤 佳 子 (SCアクトス)	6 - 1	6 - 3
45 渡辺 和 代 (ミキヤテニスクラブ)	7 - 6 (3)	

## 壮年男子50ダブルス

	F
1 林 義 憲 (三和テニススクール)	林・杉山
4 杉山 靖	
4 鍵谷 正 (平和TC)	6 - 4
4 横田 義 弥 (城山ロイヤル)	6 - 3

## 壮年男子60ダブルス

	F
1 奥谷 武 史 (旭ヶ丘TC)	奥谷・小西
5 小西 友 夫	
5 桜井 重 光 (アクティオ)	6 - 1
5 亀山 英 一	6 - 4

## 壮年女子50ダブルス

	F
1 酒井 小夜子 (三和TS)	W.O
7 渡辺 珠 美	
7 渡辺 美由紀 (八幡テニスクラブ)	W.O
7 服部 佳代子	

## 混合ダブルス

	SF	F
1 松原 茂 寿 (松原庭球倶楽部)	松原・鳥本	加藤・藤木
8 鳥本 智 裳 (TEAM WHALES)		
8 中瀬 泰 泰	6 - 3	加藤・藤木
12 中瀬 夏 美		
12 佐野 健 太 (ASKY)	加藤・藤木	7 - 5
17 佐野 結 花		
17 加藤 範 也 (川崎重工)	6 - 3	
17 藤木 恵		

男子シングルス A

男子シングルス B

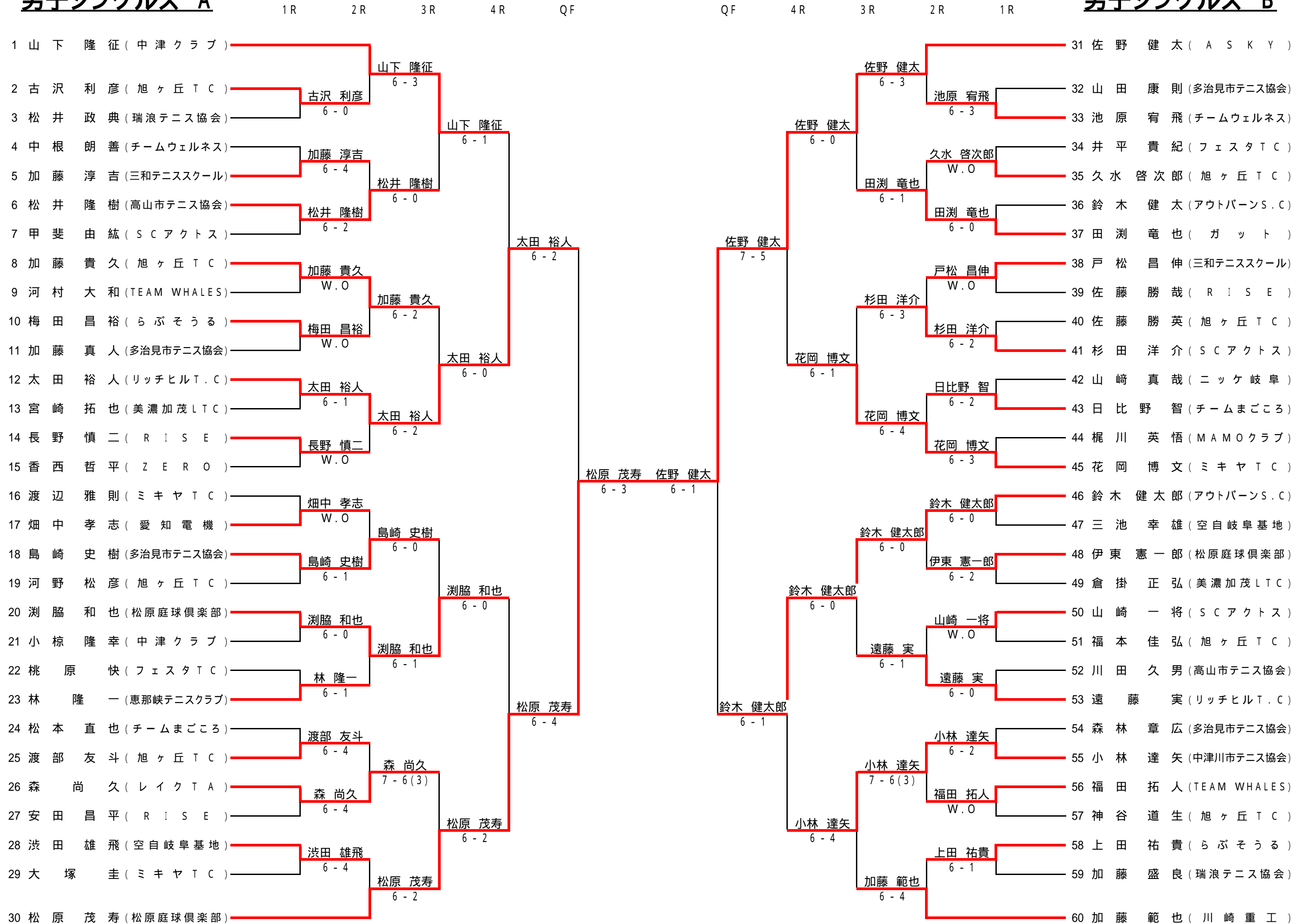

男子シングルス C

1R 2R 3R 4R QF

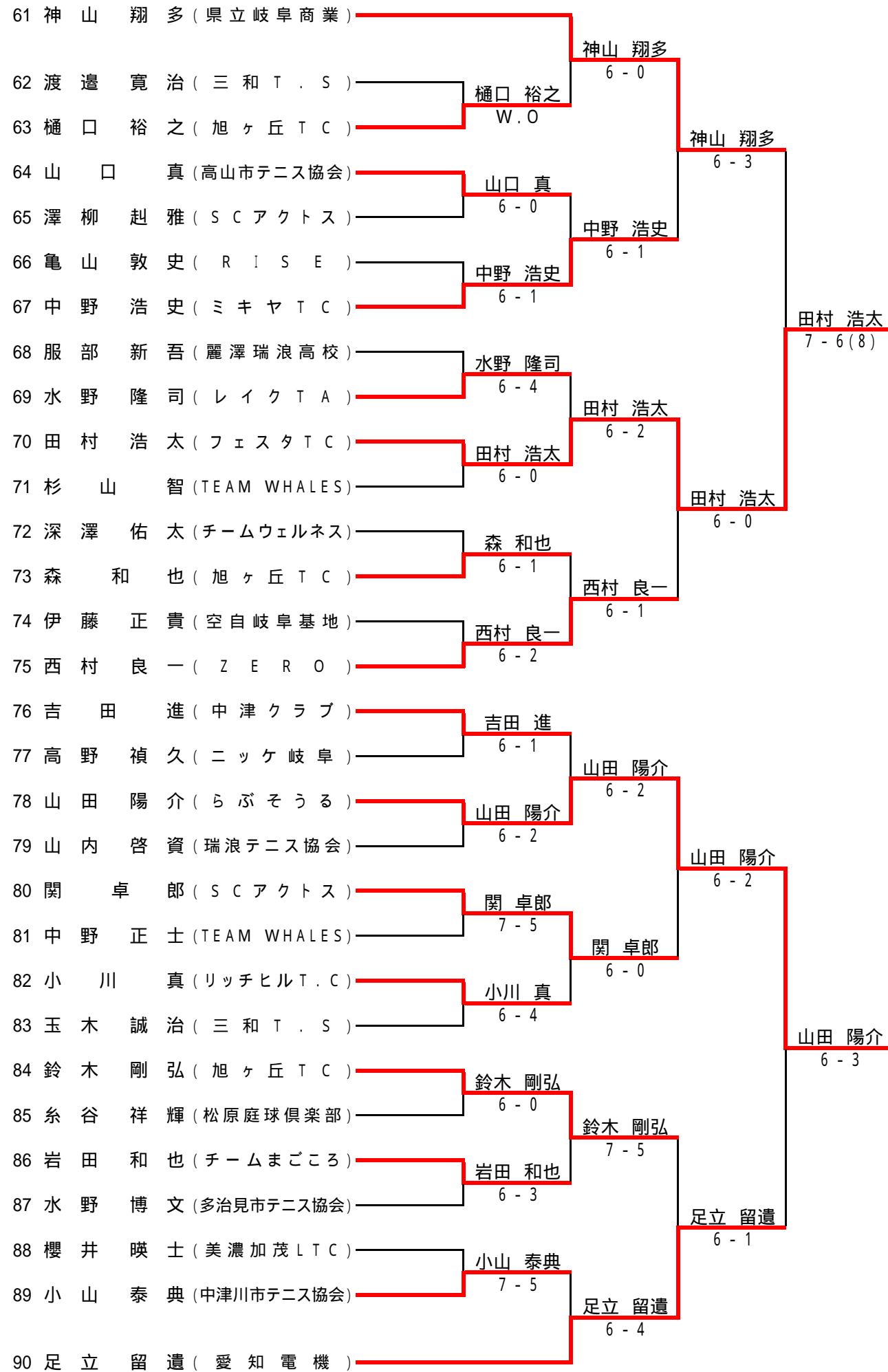

男子シングルス D

QF 4R 3R 2R 1R

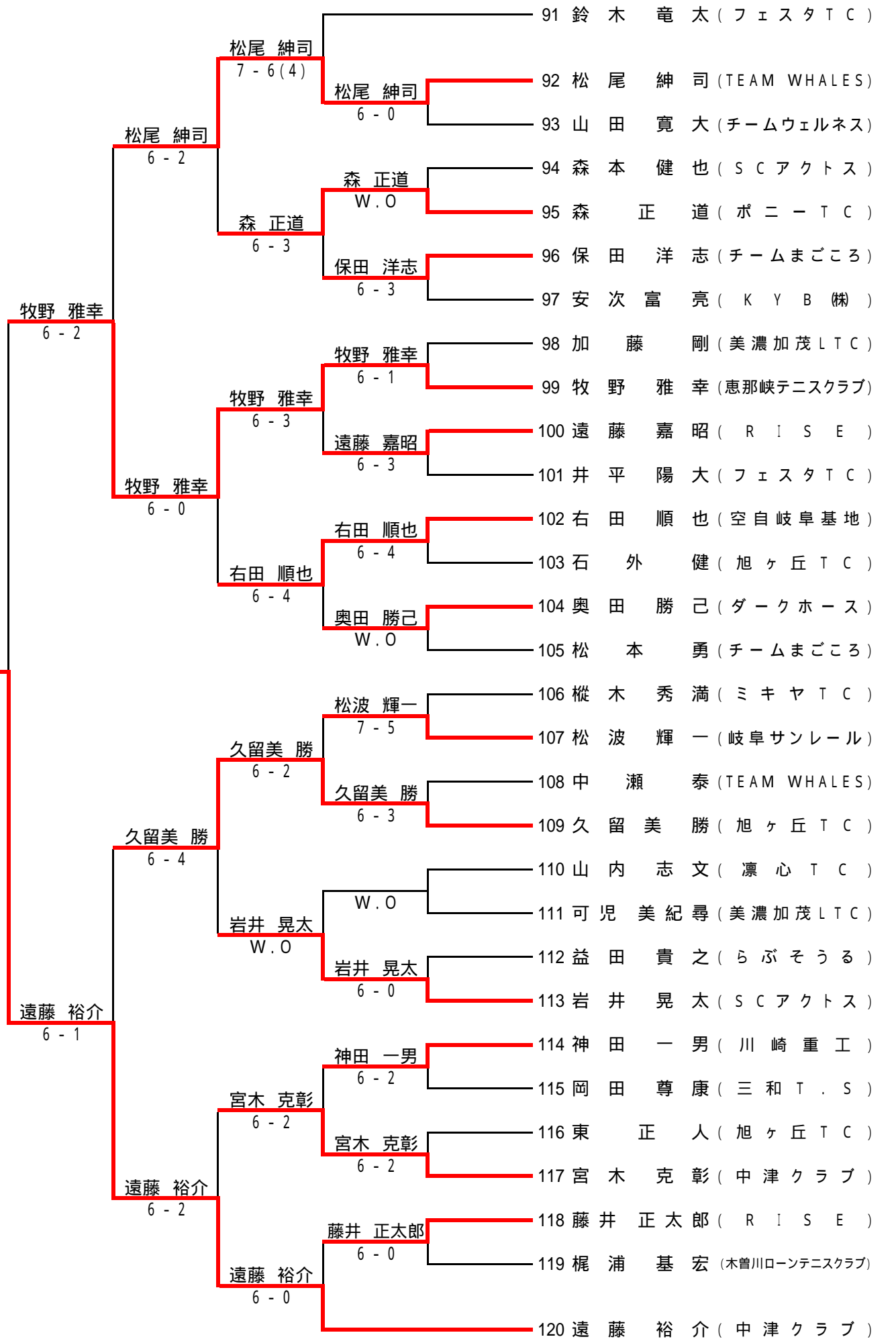

# 女子シングルス

	1R	2R	QF	SF	F
1 鵜飼 美希 (恵那峡テニスクラブ)			鵜飼 美希		
2 奥村 花江 (H I D E T A)		奥村 花江	6 - 1		
3 八窪 ゆみ (旭ヶ丘 T C)		6 - 2		鵜飼 美希	
4 佐野 結花 (A S K Y)		佐野 結花	6 - 3		
5 中島 美純 (チームウェルネス)		6 - 1	佐野 結花		
6 小松 理恵 (Team N A . S A)		長谷川 貴子	6 - 1		鵜飼 美希
7 長谷川 貴子 (チームまごころ)		W.O		6 - 1	6 - 1
8 酒井 由香 (松原庭球倶楽部)			酒井 由香		
9 遠藤 りえ (旭ヶ丘 T C)		山田 紋子	6 - 2		
10 山田 紋子 (ブルーリバー)		6 - 1		鳥本 智裳	
11 舟渡 玲緒 (M A M O クラブ)		舟渡 玲緒	6 - 1		
12 石川 順子 (ワイルドチェリー)		6 - 0	鳥本 智裳		
13 鳥本 智裳 (松原庭球倶楽部)			6 - 2		鵜飼 美希
14 鵜飼 有希 (恵那峡テニスクラブ)		鵜飼 有希		6 - 3	6 - 2
15 丹羽 美智子 (美濃市テニス協会)		6 - 2	山田 紗矢香		
16 山田 紗矢香 (チームウェルネス)		山田 紗矢香	6 - 1		
17 加藤 桂子 (旭ヶ丘 T C)		6 - 0		小野 ゆり子	
18 大池 千絵美 (ミキヤ T C)		長澤 由惟	7 - 5		
19 長澤 由惟 (Team N A . S A)		6 - 0	小野 ゆり子		
20 小野 ゆり子 (恵那峡テニスクラブ)			7 - 6(5)		小野 ゆり子
21 清水 桂子 (松原庭球倶楽部)		清水 桂子	7 - 5		6 - 4
22 舟渡 織姫 (M A M O クラブ)		6 - 4	清水 桂子		
23 戸松 和美 (三和テニススクール)		戸松 和美	6 - 0		
24 西澤 美奈子 (旭ヶ丘 T C)		6 - 4		市川 恵	
25 松原 初音 (ブルーリバー)		松原 初音	6 - 4		
26 谷上 友佳子 (ワイルドチェリー)		6 - 3	市川 恵		
27 市川 恵 (Team N A . S A)			6 - 2		

# 壮年男子50シングルス

1R                  2R                  SF                  F

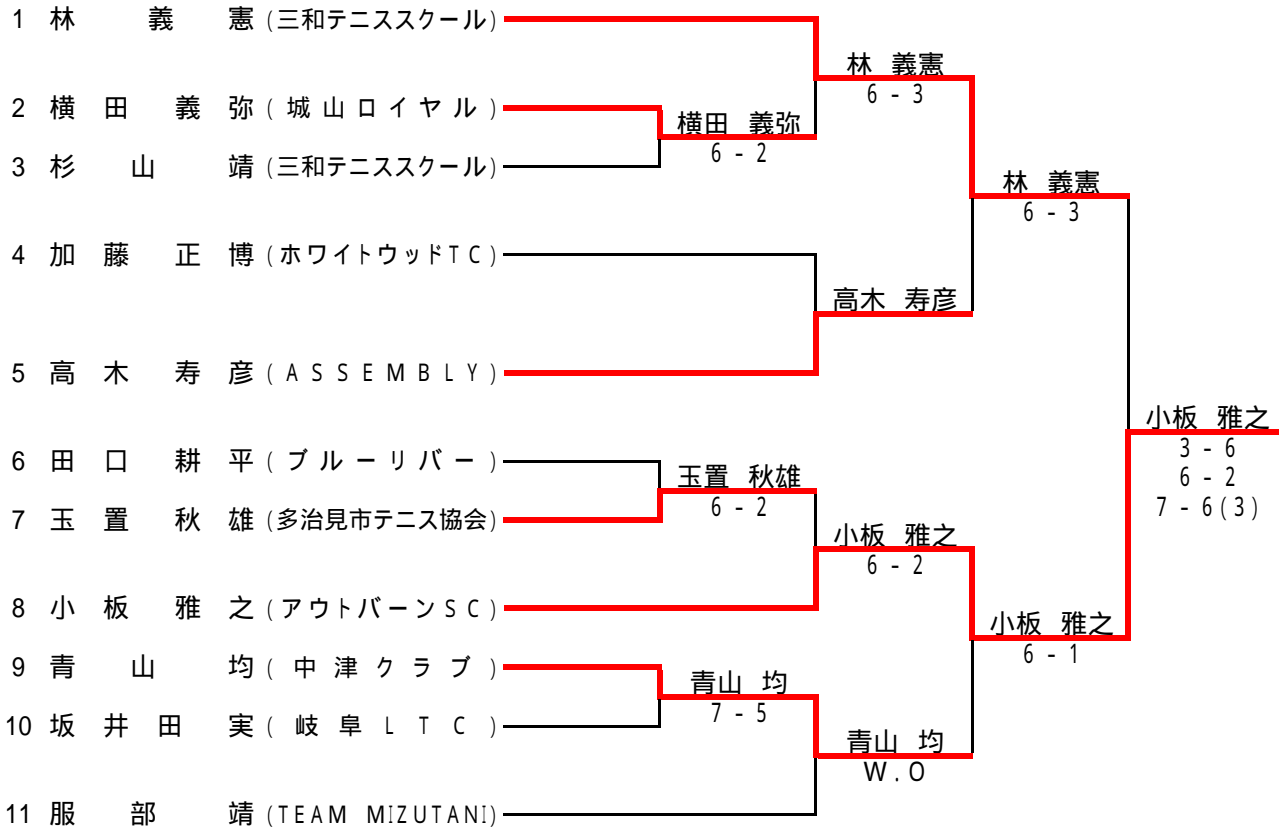

# 壮年男子60シングルス

1R                  2R                  SF                  F

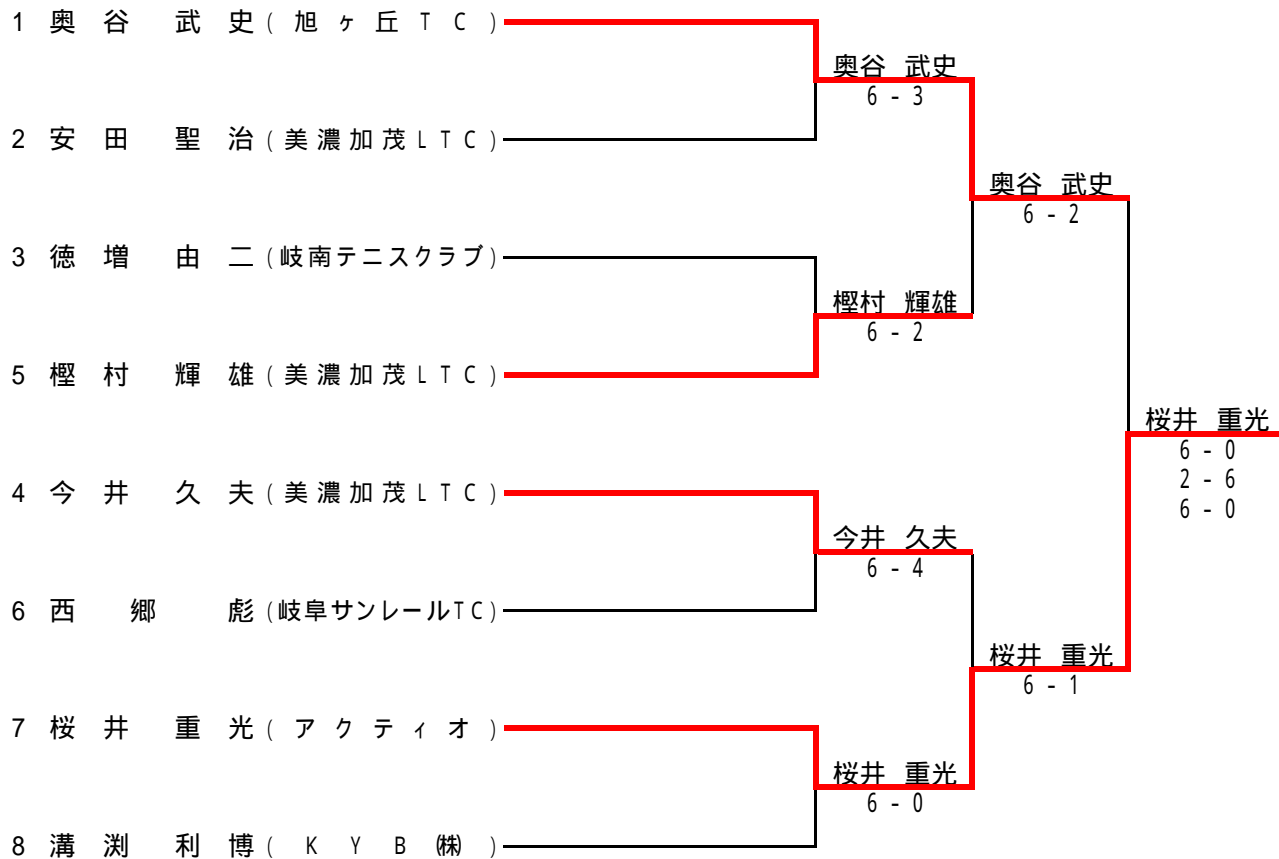

**壮年女子40シングルス**

		1	2	3	勝数	負数	順位
1	清水 照美 (多治見市テニス協会)		3 - 6	リタイヤ	0	2	3
2	野々垣 しのぶ (ポニーTC)	6 - 3		3 - 6	1	1	2
3	大亀 志津子 (ZERO)	リタイヤ	6 - 3		2	0	1

**壮年女子50シングルス**

		1	2	3	勝数	負数	順位
1	桜井 ふじ美 (三和テニススクール)		6 - 2	1 - 6	1	1	2
2	服部 佳代子 (八幡テニスクラブ)	2 - 6		3 - 6	0	2	3
3	渡辺 美由紀 (八幡テニスクラブ)	6 - 1	6 - 3		2	0	1

# 男子ダブルス A

第32回東濃オープン

# 男子ダブルス B

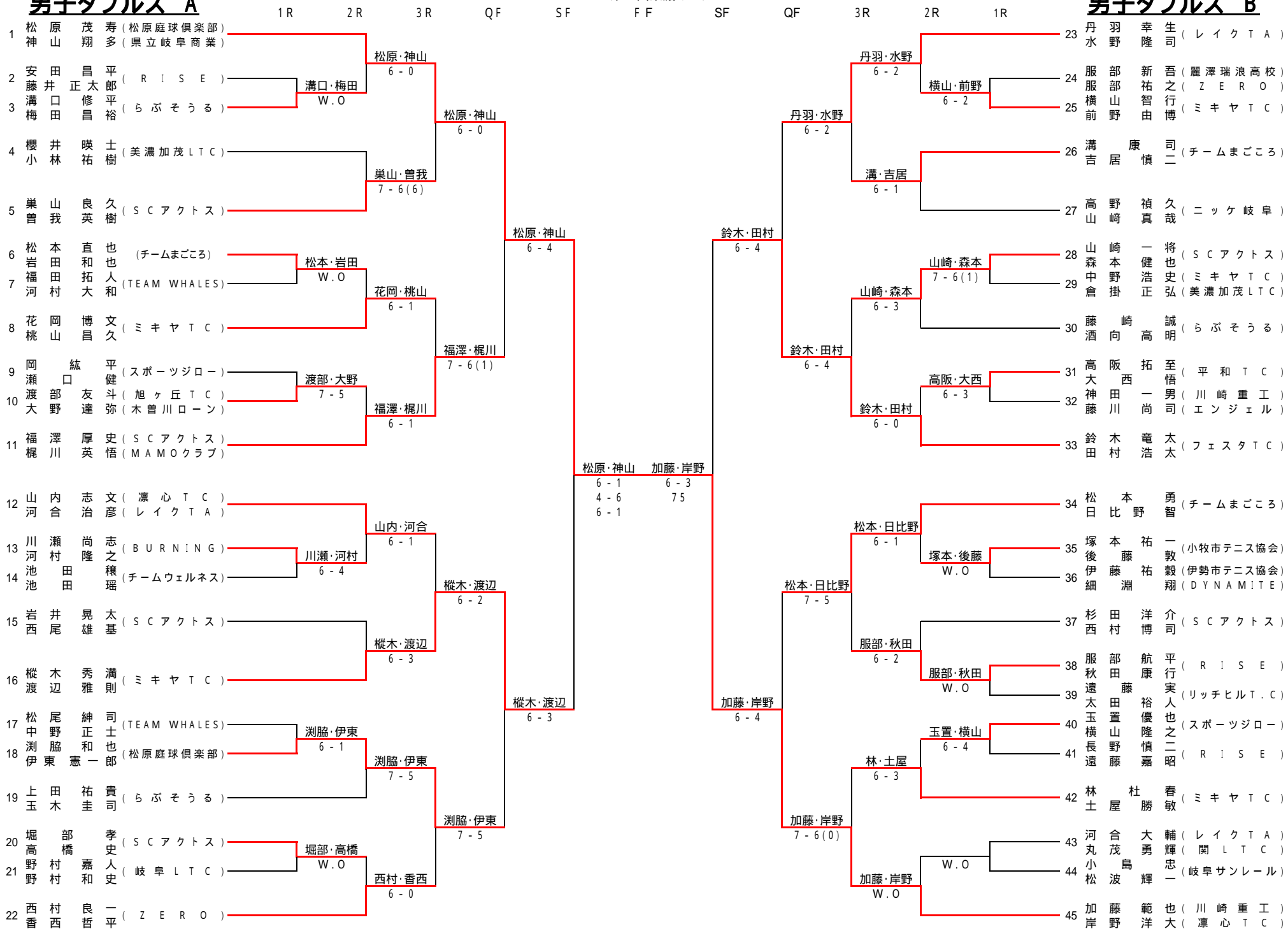



女子ダブルス A

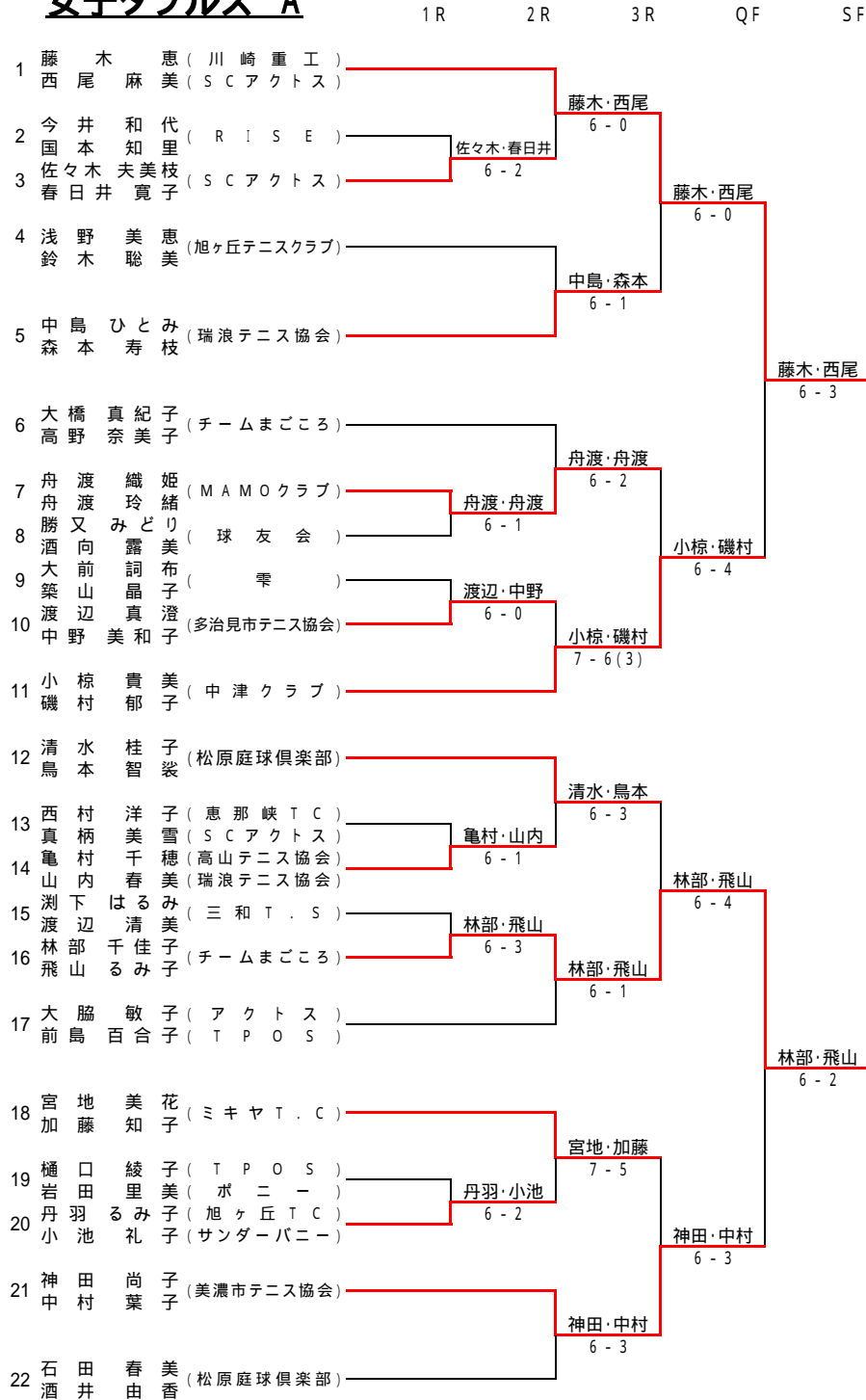

女子ダブルス B

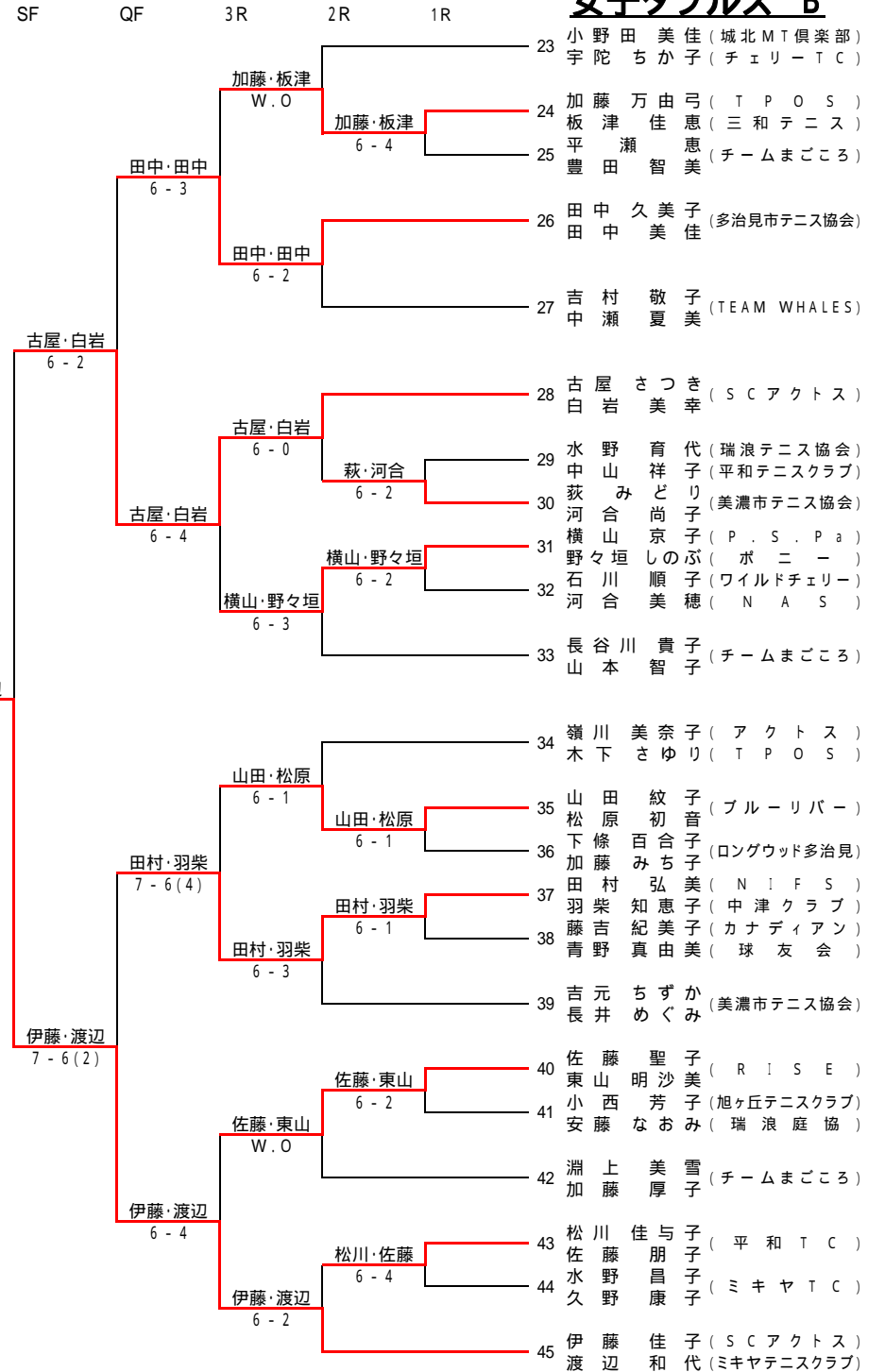

### 壮年男子50ダブルス

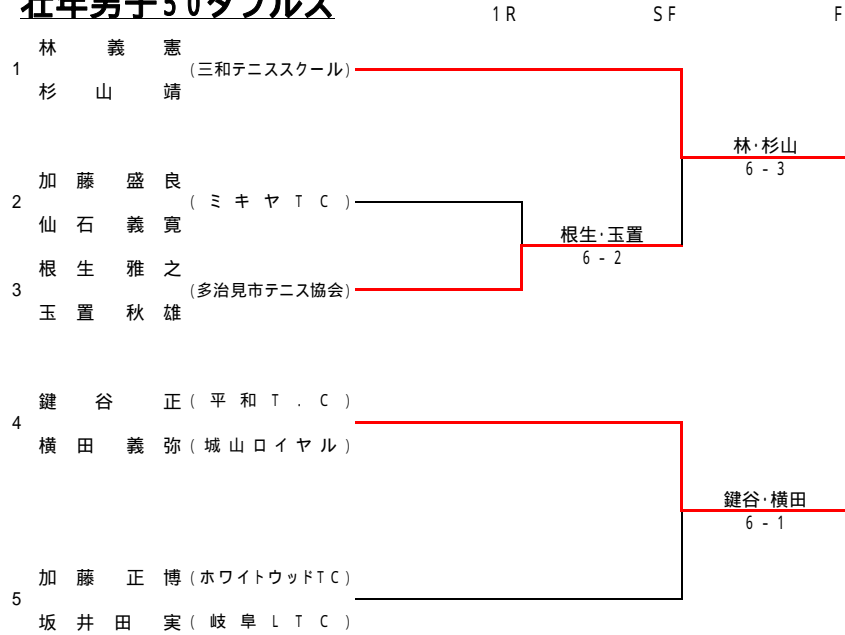

### 壮年女子50ダブルス

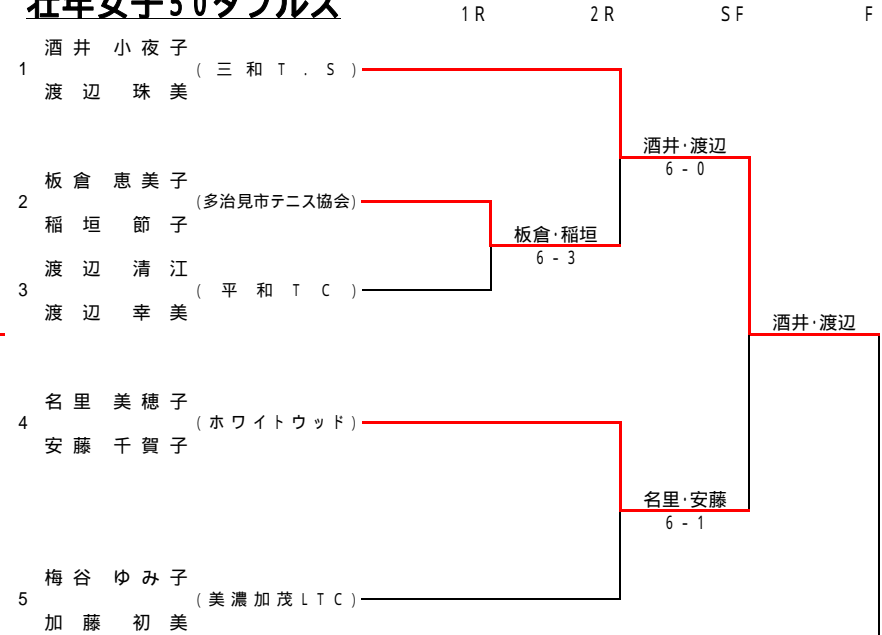

### 壮年男子60ダブルス

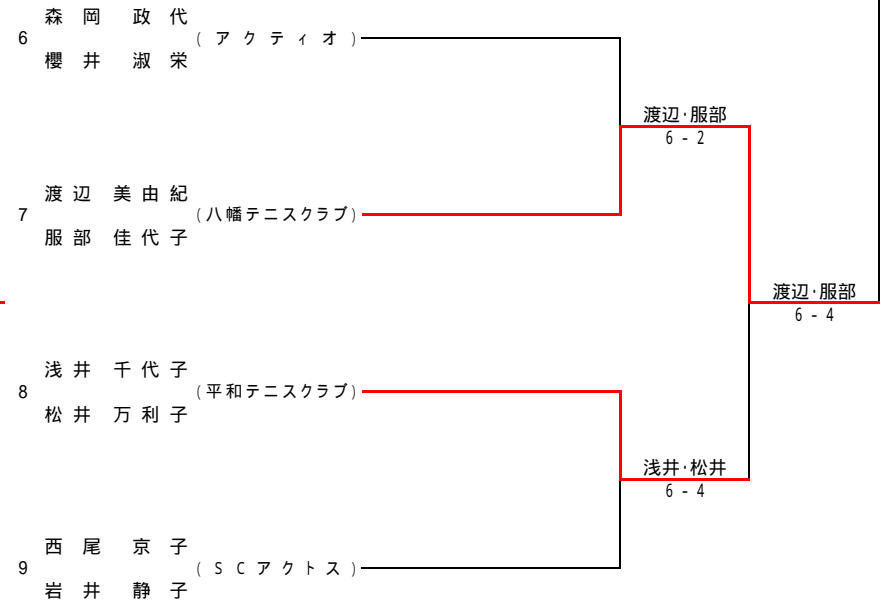
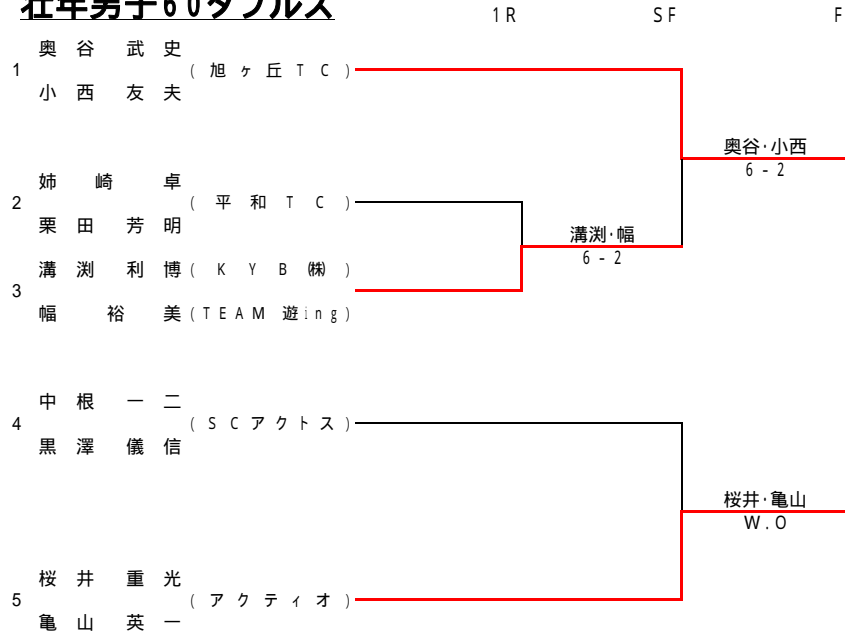

# 混合ダブルス

1R      2R      QF      SF      F

