

U17男子シングルス (1)

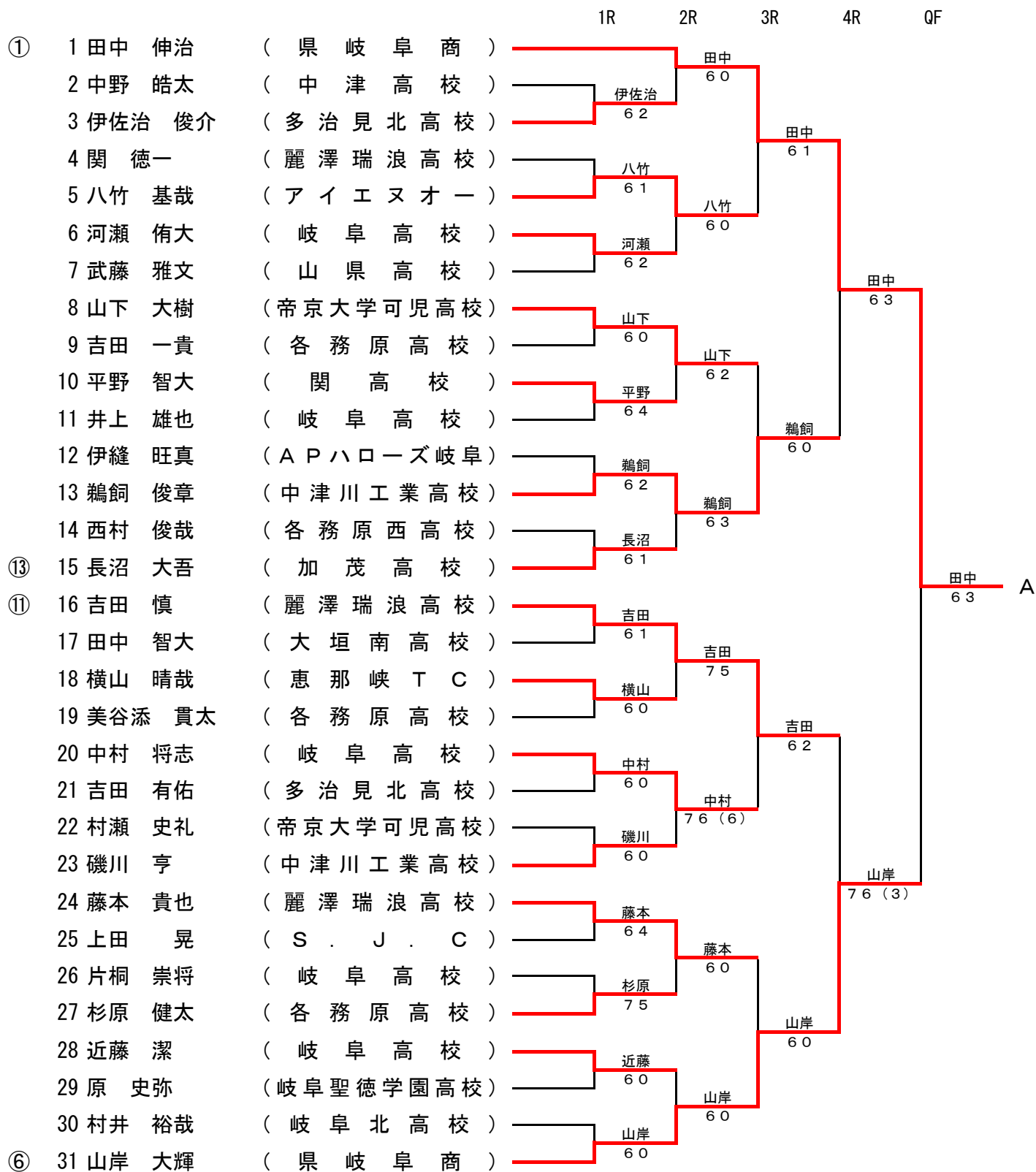

U17男子シングルス (2)

1R 2R 3R 4R QF

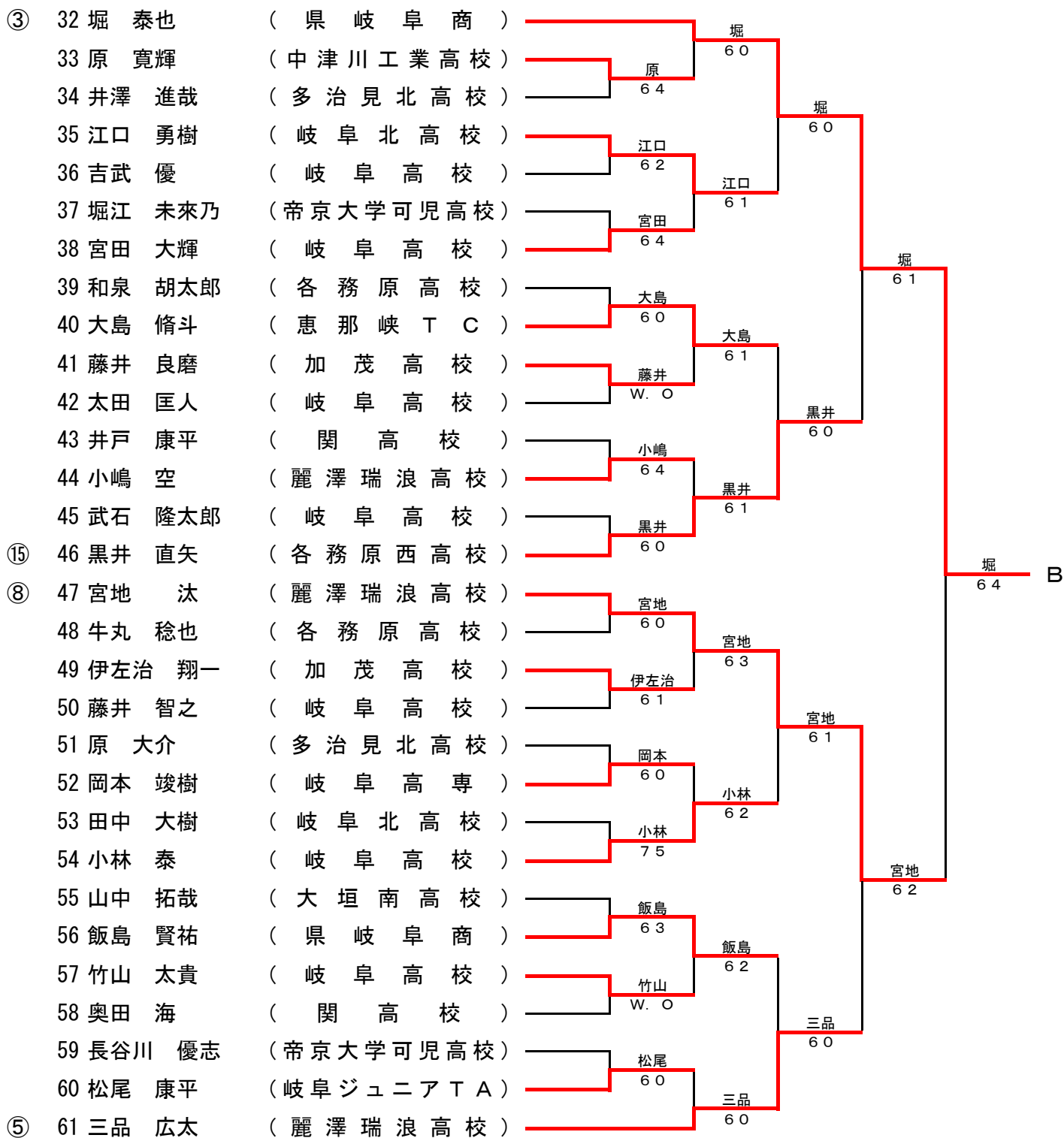

U17男子シングルス (3)

			1R	2R	3R	4R	QF
⑧	62 木下 大裕	(麗澤瑞浪高校)			木下 7 6 (3)		
	63 橋本 将和	(多治見北高校)		福本 6 2			
	64 福本 峻太	(県岐阜商)				木下 6 0	
	65 児玉 慶太	(岐阜北高校)		西田 6 0			
	66 西田 賢生	(岐阜高校)			西田 6 0		
	67 井戸 幹	(帝京大学可児高校)		高井 6 0			
	68 高井 蘭之	(岐阜聖徳学園高校)				木下 6 2	
	69 梅田 翔梧	(岐阜高校)		梅田 6 3			
	70 加納 一平	(山県高校)			鹿野 6 0		
	71 鹿野 航	(大垣南高校)		鹿野 6 3			
	72 野原 真亮	(岐阜高校)				桃原 6 0	
	73 杉山 美紀也	(中津川工業高校)		鳥村 6 4			
	74 鳥村 圭史	(アイエヌオー)			桃原 6 0		
	75 伊藤 有以	(岐阜高校)		桃原 6 0			
⑫	76 桃原 快	(関高校)					玉木 6 3
⑬	77 平小瀬 学	(県岐阜商)		平小瀬 6 0			
	78 余吾 侑太郎	(多治見北高校)			平小瀬 6 4		
	79 永田 和也	(麗澤瑞浪高校)		棚瀬 6 3			
	80 棚瀬 翔也	(岐阜高校)				平小瀬 6 1	
	81 渡辺 隆之介	(加茂高校)		渡辺 6 3			
	82 今尾 康太	(岐阜高校)			渡辺 6 3		
	83 三島 力也	(各務原高校)		稲本 6 2			
	84 稲本 皓己	(岐阜北高校)				玉木 6 0	
	85 長縄 雄哉	(T A - N O B U)		長縄 6 4			
	86 吉田 侃生	(岐阜高校)			宇根元 6 1		
	87 宇根元 大河	(八百津高校)		宇根元 6 2			
	88 土井 拓海	(ポニート)				玉木 6 0	
	89 根岸 樹矢	(帝京大学可児高校)		永縄 6 1			
	90 永縄 拓也	(各務原西高校)			玉木 6 0		
⑭	91 玉木 誠治	(麗澤瑞浪高校)					

U17男子シングルス (4)

1R 2R 3R 4R QF

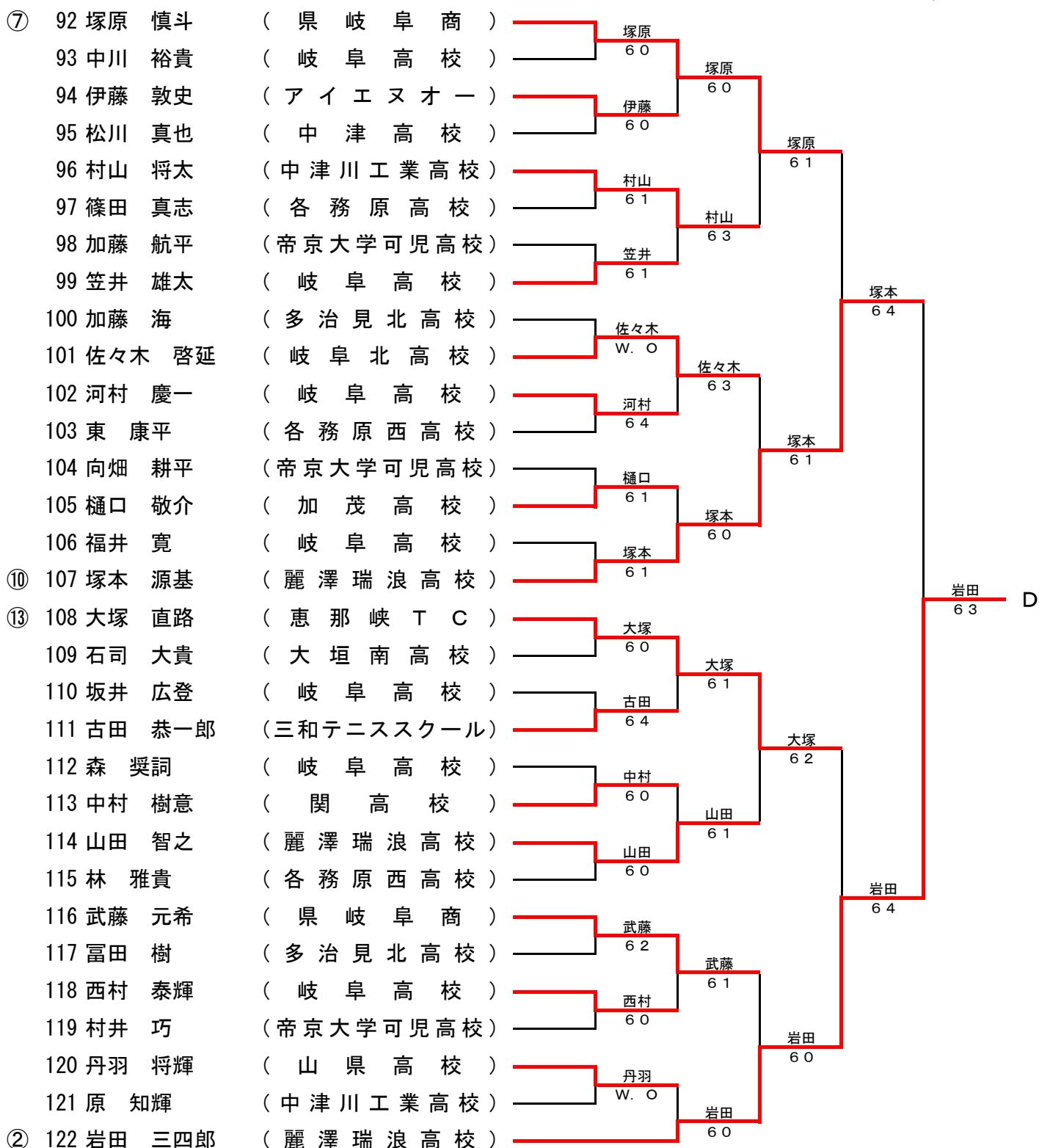

S F F

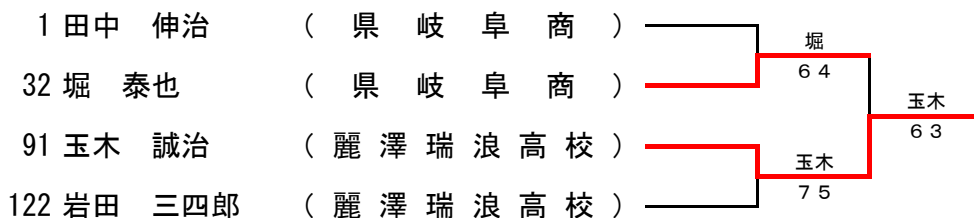

U17男子ダブルス

	1R	2R	3R	QF	SF	F
① 1 田中 伸治・山岸 大輝 (県 岐 阜 商)		田中・山岸 6 1				
2 藤井 智之・太田 匡人 (岐 阜 高 校)	永田・藤本 6 0					
3 永田 和也・藤本 貴也 (麗 澤 瑞 浪 高 校)			田中・山岸 6 1			
4 村井 巧・堀江 未來乃 (帝 京 大 学 可 児 高 校)	河瀬・伊藤 6 0					
5 河瀬 侑大・伊藤 有以 (岐 阜 高 校)		河瀬・伊藤 6 3				
6 原 史弥・高井 蘭之 (岐 阜 聖 徳 学 園 高 校)	川瀬・熊崎 6 4					
7 川瀬 崇斗・熊崎 悟 (各 務 原 西 高 校)				田中・山岸 7 5		
8 富田 樹・伊佐治 俊介 (多 治 見 北 高 校)	富田・伊佐治 6 2					
9 田中 大樹・尾山 颯吹 (岐 阜 北 高 校)		富田・伊佐治 6 1				
10 杉原 健太・牛丸 稔也 (各 務 原 高 校)	杉原・牛丸 6 3					
11 井上 雄也・梅田 翔梧 (岐 阜 高 校)			平小瀬・武藤 7 5			
12 大西 達也・早崎 真純 (関 高 校)	鶴飼・磯川 6 0					
13 鶴飼 俊章・磯川 亨 (中 津 川 工 業 高 校)		平小瀬・武藤 6 3				
14 中川 裕貴・野原 真亮 (岐 阜 高 校)	平小瀬・武藤 6 0					
⑧ 15 平小瀬 学・武藤 元希 (県 岐 阜 商)					宮地・吉田 7 5	
③ 16 宮地 汰・吉田 慎 (麗 澤 瑞 浪 高 校)		宮地・吉田 6 1				
17 長谷川 優志・梶間 大誠 (帝 京 大 学 可 児 高 校)	丹羽・奥田 6 3					
18 丹羽 海斗・奥田 海 (関 高 校)				宮地・吉田 6 1		
19 仲野 博斗・村井 裕哉 (岐 阜 北 高 校)	仲野・村井 6 4					
20 吉田 一貴・篠田 真志 (各 務 原 高 校)		棚瀬・中村 6 1				
21 伊縫 旺真・江口 勇樹 (A P ハ ロ ー ズ 岐 阜 ・ 岐 阜 北 高)	棚瀬・中村 6 2					
22 棚瀬 翔也・中村 将志 (岐 阜 高 校)				宮地・吉田 6 2		
23 横山 晴哉・大島 脩斗 (恵 那 峡 T C)	横山・大島 6 1					
24 吉武 優・西村 泰輝 (岐 阜 高 校)		横山・大島 6 1				
25 岩井 仁志・日比野 裕介 (加 茂 高 校)	岩井・日比野 6 3					
26 鈴木 直仁・伊藤 僚悟 (各 務 原 西 高 校)			横山・大島 6 3			
27 森 奨詞・宮田 大輝 (岐 阜 高 校)	平野・八代 6 1					
28 平野 智大・八代 力帆 (関 高 校)		八竹・鳥村 6 0				
⑥ 29 八竹 基哉・鳥村 圭史 (ア イ エ 又 才 一)					宮地・吉田 6 3	
⑤ 30 三品 広太・木下 大裕 (麗 澤 瑞 浪 高 校)		三品・木下 6 1				
31 井戸 幹・根岸 樹矢 (帝 京 大 学 可 児 高 校)	福井・笠井 6 0					
32 福井 寛・笠井 雄太 (岐 阜 高 校)				三品・木下 6 0		
33 杉山 美紀也・原 知輝 (中 津 川 工 業 高 校)	藤井・渡辺 6 3					
34 藤井 良磨・渡辺 隆之介 (加 茂 高 校)		藤井・渡辺 6 3				
35 佐藤 崇正・岩田 敦行 (関 高 校)	小林・近藤 6 1					
36 小林 泰・近藤 潔 (岐 阜 高 校)					岩田・玉木 6 2	
37 竹山 太貴・河村 慶一 (岐 阜 高 校)	竹山・河村 6 2					
38 佐々木 啓延・稲本 皓己 (岐 阜 北 高 校)		黒井・大竹 6 4				
39 黒井 直矢・大竹 一輝 (各 務 原 西 高 校)	黒井・大竹 6 4					
40 高井 竜太・中嶋 大輔 (関 高 校)			岩田・玉木 6 0			
41 飯島 賢祐・福本 峻太 (県 岐 阜 商)	飯島・福本 6 0					
42 加藤 航平・向畑 耕平 (帝 京 大 学 可 児 高 校)		岩田・玉木 6 3				
④ 43 岩田 三四郎・玉木 誠治 (麗 澤 瑞 浪 高 校)						岩田・玉木 6 1
⑦ 44 塚本 源基・山田 智之 (麗 澤 瑞 浪 高 校)		塚本・山田 6 0				
45 柴田 佳紀・山田 晃寿 (関 高 校)	山下・村瀬 6 1					
46 山下 大樹・村瀬 史礼 (帝 京 大 学 可 児 高 校)			塚本・山田 6 4			
47 武藤 雅文・武藤 充俊 (山 県 高 校)	武石・吉田 7 6 (1)					
48 武石 隆太郎・吉田 侃生 (岐 阜 高 校)		関・小嶋 6 1				
49 山北 翔也・井戸 崇人 (加 茂 高 校)	関・小嶋 6 0					
50 関 徳一・小嶋 空 (麗 澤 瑞 浪 高 校)						塚原・堀 6 2
51 児玉 慶太・篠田 黎 (岐 阜 北 高 校)	西田・今尾 6 3					
52 西田 賢生・今尾 康太 (岐 阜 高 校)		原・村山 7 5				
53 原 寛輝・村山 将太 (中 津 川 工 業 高 校)	原・村山 6 0					塚原・堀 6 1
54 安田 良・熊崎 匠 (各 務 原 西 高 校)						
55 和泉 胡太郎・三島 力也 (各 務 原 高 校)	坂井・片桐 6 1					
56 坂井 広登・片桐 崇将 (岐 阜 高 校)		塚原・堀 6 0				
② 57 塚原 慎斗・堀 泰也 (県 岐 阜 商)						

U17女子シングルス

			1R	2R	QF	SF	F
①	1 中島 美純 (帝京大学可児高校)				中島 6 0		
	2 三尾 綾香 (中津高校)			三尾 6 1			
	3 大島 由紀菜 (麗澤瑞浪高校)					中島 6 0	
	4 山本 実加 (県岐阜商)			山本 6 3			
	5 琴谷 仁美 (麗澤瑞浪高校)				山本 6 2		
	6 中山 唯 (麗澤瑞浪高校)			久保田 6 1			
⑦	7 久保田 華奈 (西濃クラブ)						
④	8 井口 周子 (岐阜北高校)			井口 6 0			
	9 出海 実咲 (帝京大学可児高校)				井口 6 0		
	10 小森 真希 (県岐阜商)			小森 W. O			
	11 山田 実美 (麗澤瑞浪高校)					舟渡 6 2	
	12 西脇 未奈 (西濃クラブ)			西脇 6 1			
	13 渡邊 聖南 (帝京大学可児高校)				舟渡 6 0		
	14 松尾 沙希 (県岐阜商)			舟渡 6 1			
⑤	15 舟渡 玲緒 (岐阜高校)						舟渡 6 5 RET
⑥	16 加藤 ひかる (多治見北高校)			加藤 6 0			
	17 伊藤 ひかり (麗澤瑞浪高校)				小島 6 3		
	18 渡邊 朱莉 (岐阜高校)			小島 6 0			
	19 小島 未央奈 (県岐阜商)					小島 6 0	
	20 原 万佑子 (中津高校)			岸本 6 2			
	21 岸本 麗子 (麗澤瑞浪高校)				佐野 6 1		
	22 丸山 明里 (帝京大学可児高校)			佐野 6 0			
②	23 佐野 ちひろ (県岐阜商)						小島 6 0
⑧	24 田中 麻比 (各務原西高校)			田中 6 0			
	25 町田 蒼衣 (帝京大学可児高校)				水野 6 0		
	26 長岡 美歩 (県岐阜商)			水野 6 1			
	27 水野 成美 (麗澤瑞浪高校)					水野成美 6 3	
	28 生駒 優果 (帝京大学可児高校)			水野 6 0			
	29 水野 彩奈 (木曾川LTC岐阜)				水野 7 5		
	30 池田 里緒 (麗澤瑞浪高校)			近澤 6 1			
②	31 近澤 瑳樹 (県岐阜商)						

U15男子シングルス

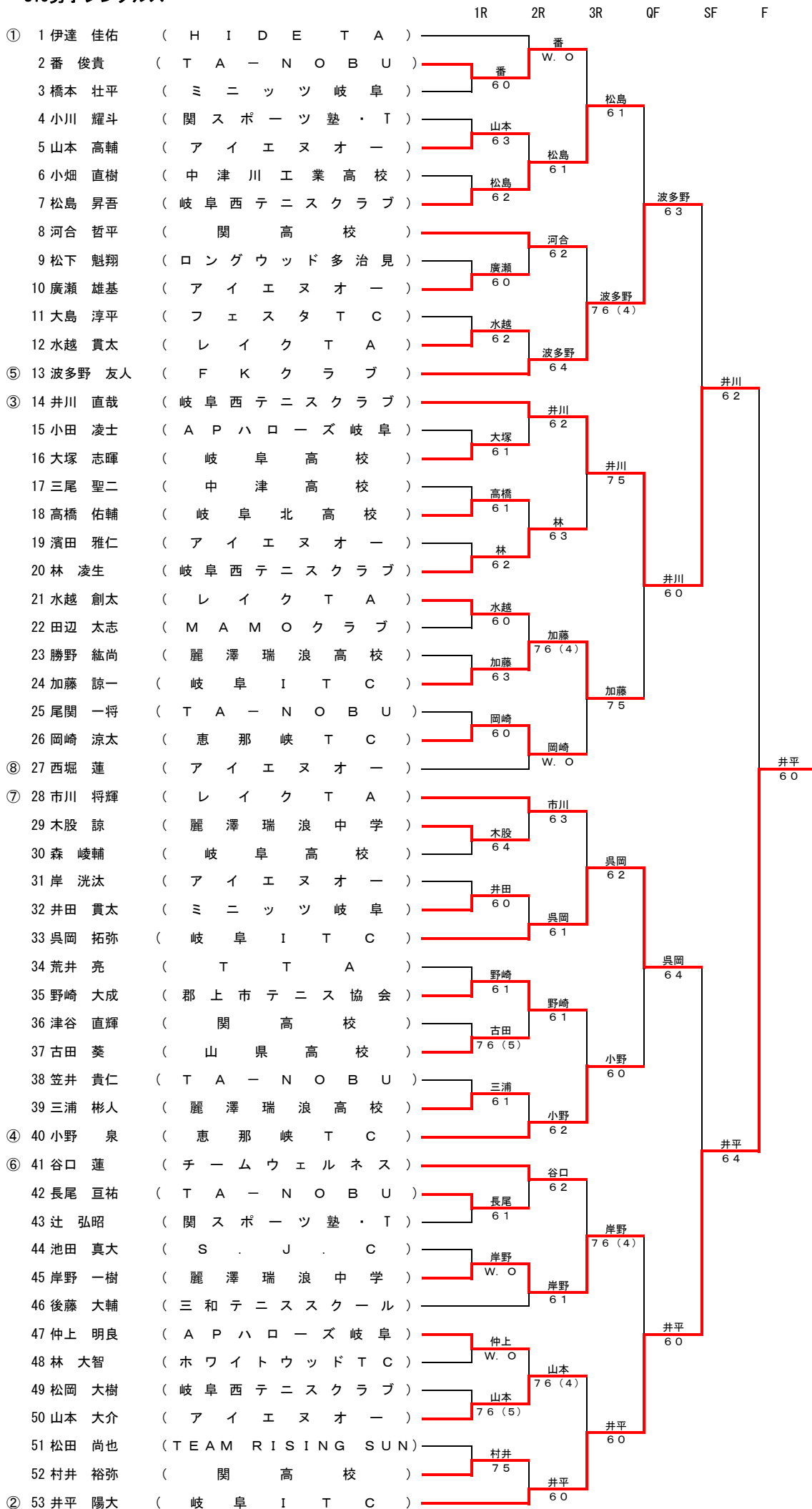

U15女子シングルス

	1R	2R	QF	SF	F
① 1 奥村 妃奈子 (帝京大学可児高校)		奥村 6 0			
2 新美 奈央 (聖マリア女学院中学)		柴山 6 1			
3 柴山 優月 (フェスタTC)				奥村 6 0	
4 小島 萌々華 (三和テニススクール)		小島 6 0			
5 河村 奈桜 (聖マリア女学院中学)				小島 6 2	
6 上田 実輝 (S.J.C)		小枝 6 0			
⑦ 7 小枝 茉由 (チームウェルネス)					奥村 6 1
③ 8 篠田 若奈 (レイクタ)		篠田 6 0			
9 今尾 涼音 (聖マリア女学院中学)		永田 6 0			
10 永田 明里 (アイエヌオー)				篠田 6 1	
11 間宮 由莉 (レイクタ)		間宮 6 0			
12 柴田 法子 (三和テニススクール)				池田 6 3	
⑧ 13 池田 実央 (郡上市テニス協会)					
⑥ 14 大坪 美結 (Team遊ing)		大坪 6 0			
15 高田 華果 (聖マリア女学院中学)				大坪 6 1	
16 高橋 華乃 (フェスタTC)		本田 6 4			
17 本田 枝莉菜 (アイエヌオー)				大坪 6 4	
18 増田 実維菜 (S.J.C)		増田 6 0			
19 小川 美樹 (聖マリア女学院中学)				野村 6 2	
④ 20 野村 萌衣 (岐阜西テニスクラブ)					
⑤ 21 小島 梨々華 (三和テニススクール)		小島 6 1			
22 松本 京華 (NASTA)				嵐 6 2	
23 松尾 彩花 (木曾川LTC岐阜)		嵐 6 4			
24 嵐 菜結 (岐阜西テニスクラブ)				伊達 6 0	
25 岡田 果久 (聖マリア女学院中学)		井坂 6 0			
26 井坂 琴々 (ミニッツ岐阜)				伊達 6 0	
② 27 伊達 摩紘 (HIDE TA)					奥村 6 2

U17女子ダブルス

		1R	QF	SF	F
①	1 小島 未央奈・木部 静 (県 岐 阜 商)		小島・木部 6 0		
	2 川口 紗貴・亀山 千晶 (岐 阜 高 校)	川口・亀山 6 0			
	3 生駒 優果・丸山 明里 (帝 京 大 学 可 児 高 校)			小島・木部 6 4	
	4 中島 美純・井口 周子 (帝 京 大 学 可 児 高 ・ 岐 阜 北 高)		中島・井口 6 0		
	5 松田 あゆ・諸井 美空 (山 県 高 校)				小島・木部 6 4
	6 長岡 美歩・小森 真希 (県 岐 阜 商)		舟渡・加藤 6 0		
	7 舟渡 玲緒・加藤 ひかる (岐 阜 高 校 ・ 多 治 見 北 高 校)			舟渡・加藤 6 4	
	8 出海 実咲・町田 蒼衣 (帝 京 大 学 可 児 高 校)		原・三尾 6 4		
	9 原 万佑子・三尾 綾香 (中 津 高 校)			山本・近澤 6 0	
②	10 山本 実加・近澤 瑛樹 (県 岐 阜 商)				

U15男子ダブルス

		1R	2R	QF	SF	F
①	1 井川 直哉・井平 陽大 (岐 阜 西 T C ・ 岐 阜 I T C)		井川・井平 6 4			
	2 三浦 彬人・勝野 紘尚 (麗 澤 瑞 浪 高 校)	三浦・勝野 6 1				
	3 濱田 雅仁・山本 大介 (ア イ エ ヌ オ ー)			井川・井平 6 3		
	4 辻 弘昭・小川 耀斗 (関 ス ポ ー ツ 塾 ・ T)		西堀・松島 6 1			
	5 西堀 蓮・松島 昇吾 (ア イ エ ヌ オ ー ・ 岐 阜 西 T C)				呉岡・小野 7 6 (8)	
③	6 呉岡 拓弥・小野 泉 (岐 阜 I T C ・ 恵 那 峡 T C)			呉岡・小野 6 0		
	7 小田 凌士・仲上 明良 (A P ハ ロ ー ズ 岐 阜)				呉岡・小野 6 0	
	8 村井 裕弥・津谷 直輝 (関 高 校)		市川・番 6 2			堀江・伊達 6 0
	9 市川 将輝・番 俊貴 (レ イ ク T A ・ T A - N O B U)					
	10 水越 貫太・水越 創太 (レ イ ク T A)		水越・水越 6 2			
	11 林 凌生・加藤 諒一 (岐 阜 西 T C ・ 岐 阜 I T C)			水越・水越 6 2		
	12 森 峻輔・大塚 志暉 (岐 阜 高 校)		森・大塚 6 4			
④	13 岸野 一樹・木股 諒 (麗 澤 瑞 浪 中 学)				堀江・伊達 6 2	
	14 笠井 貴仁・長尾 亘祐 (T A - N O B U)		廣瀬・井田 6 1			
	15 廣瀬 雄基・井田 貫太 (ア イ エ ヌ オ ー ・ ミ ニ ッ ツ 岐 阜)				堀江・伊達 6 0	
	16 河村 淳之介・安藤 圭汰 (関 高 校)					堀江・伊達 6 0
②	17 堀江 享・伊達 佳佑 (関 ス ポ ー ツ 塾 T ・ H I D E T A)					

U15女子ダブルス

		1R	QF	SF	F
①	1 奥村 妃奈子・嵐 菜結 (帝 京 大 可 児 高 ・ 岐 阜 西 T C)		奥村・嵐 6 2		
	2 本田 枝莉菜・永田 明里 (ア イ エ ヌ オ ー)	本田・永田 6 0			
	3 大口 友花・今尾 涼音 (聖 マ リ ア 女 学 院 中 学)			白木・伊達 6 4	
	4 白木 小晴・伊達 摩紘 (T R S ・ H I D E T A)		白木・伊達 6 0		
	5 新美 奈央・高田 華果 (聖 マ リ ア 女 学 院 中 学)				白木・伊達 6 1
	6 野村 萌衣・小枝 茉由 (岐 阜 西 T C ・ チ ー ム ウ ェ ル ネ ス)		篠田・大坪 6 1		
	7 篠田 若奈・大坪 美結 (レ イ ク T A ・ T e a m 遊 i n g)			篠田・大坪 6 4	
	8 河村 奈桜・小川 美樹 (聖 マ リ ア 女 学 院 中 学)				
②	9 小島 梨々華・小島 萌々華 (三 和 テ ニ ス ス ク ー ル)		小島・小島 6 0		

U13男子シングルス

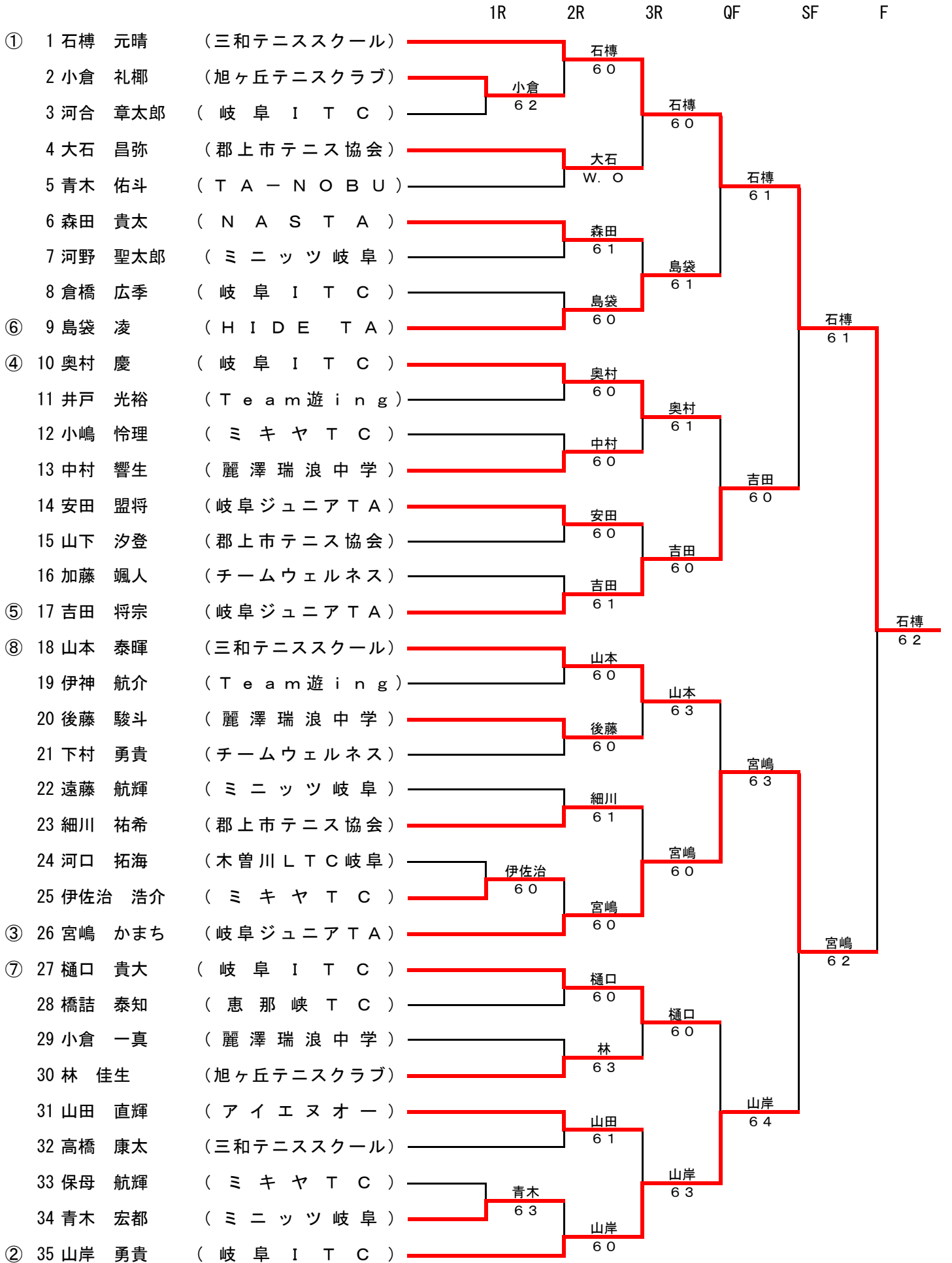

U13女子シングルス

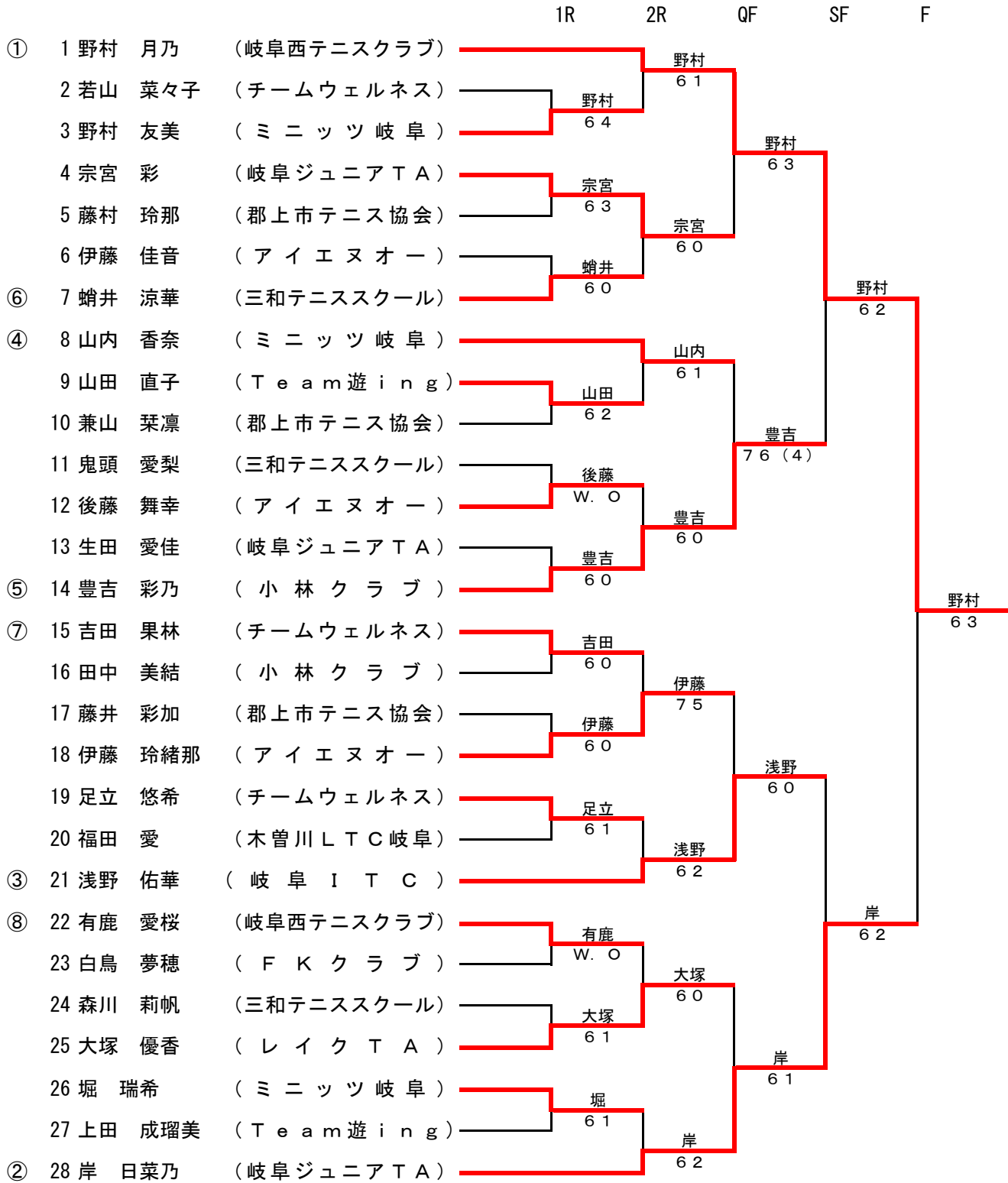

U13男子ダブルス

		1R	QF	SF	F
①	1 石樽 元晴・山岸 勇貴 (三和T S・岐阜ITC)			石樽・山岸	
	2 安田 盟将・下村 勇貴 (岐阜ジュニアT A・チームウェルネス)		安田・下村	6 1	
	3 伊佐治 浩介・後藤 駿斗 (ミキヤT C・麗澤瑞浪中学)		6 3		石樽・山岸
	4 山下 汐登・大石 昌弥 (郡上市テニス協会)			6 2	
	5 吉田 将宗・宮嶋 かまち (岐阜ジュニアT A)		吉田・宮嶋	6 0	石樽・山岸
	6 中村 響生・森田 貴太 (恵那峡T C・NASTA)				7 5
	7 山本 泰暉・樋口 貴大 (三和T S・岐阜ITC)		山本・樋口	6 3	
	8 山田 直輝・河野 聖太郎 (アイエヌオー・ミニッツ岐阜)			奥村・島袋	
				7 6 (3)	
②	9 奥村 慶・島袋 凌 (岐阜ITC・HIDE T A)		奥村・島袋	6 0	

U13女子ダブルス

		QF	SF	F
①	1 岸 日菜乃・大塚 優香 (岐阜ジュニアT A・レイクT A)		岸・大塚	
	2 藤村 玲那・兼山 栞凜 (郡上市テニス協会)		藤村・兼山	6 0
	3 後藤 舞幸・伊藤 佳音 (アイエヌオー)		6 1	岸・大塚
	4 伊藤 玲緒那・豊吉 彩乃 (アイエヌオー・小林クラブ)			6 3
	5 宗宮 彩・福田 愛 (岐阜ジュニアT A・木曾川LTC岐阜)		伊藤・豊吉	6 1
	6 坂井 里帆・平光 由依 (フェスタT C)			7 5
			伊藤・豊吉	7 5
②	7 有鹿 愛桜・森川 莉帆 (岐阜西テニスクラブ・三和T S)		有鹿・森川	6 0

U11男子シングルス

			1R	2R	3R	QF	SF	F
①	1 座馬 大	(H I D E T A)		座馬 6 1				
	2 浅井 暢斗	(岐阜西テニスクラブ)		浅井 6 1				
	3 高井 脩平	(アイエヌオー)			座馬 6 1			
	4 杉山 史和	(ミニッツ岐阜)		野崎 6 1				
	5 野崎 陸斗	(郡上市テニス協会)				座馬 6 0		
	6 安藤 亮太	(F K クラブ)		下村 6 0				
	7 下村 稜	(チームウェルネス)			間宮 6 1			
	8 林 幸佑	(N A S T A)		間宮 6 0				
⑧	9 間宮 浩輝	(T A - N O B U)					座馬 6 3	
③	10 岩田 幸太郎	(長良川 L T C)		岩田 6 0				
	11 海野 晃成	(S . J . C)		海野 6 1				
	12 高垣 柊	(郡上市テニス協会)			岩田 6 0			
	13 東野 有真	(F K クラブ)		井道 7 6 (3)				
	14 井道 幹太	(アイエヌオー)				山口 6 3		
	15 柴山 稜汰	(岐阜西テニスクラブ)		服部 6 2				
	16 服部 将大	(T T A)			山口 6 0			
	17 伊藤 俊太郎	(T A - N O B U)		伊藤 6 0				
	18 伊佐治 陽介	(ミキヤ T C)			山口 6 0			
⑦	19 山口 智哉	(H I D E T A)						座馬 6 3
⑤	20 ジョーンズ 怜音	(岐阜 I T C)		ジョーンズ 6 2				
	21 森 健太	(Team遊ing)		柴田 7 5				
	22 柴田 裕平	(アイエヌオー)			ジョーンズ 6 1			
	23 桑原 悠輔	(T A - N O B U)		桑原 6 1				
	24 笠井 淳平	(木曾川 L T C 岐阜)						
	25 馬谷 未来翔	(ミニッツ岐阜)		馬谷 6 2				
	26 後藤 希生	(アイエヌオー)			松本 6 0			
	27 山下 湧登	(郡上市テニス協会)		豊吉 6 1				
	28 豊吉 柊人	(小林クラブ)			松本 6 0			
④	29 松本 晃明	(N A S T A)					松本 6 0	
⑥	30 林 明利	(岐阜 I T C)		林 6 0				
	31 川瀬 遼星	(岐阜西テニスクラブ)		山口 6 1				
	32 山口 椋也	(S . J . C)			林 6 3			
	33 長尾 俊希	(T A - N O B U)		長尾 6 0				
	34 楯 和真	(F K クラブ)						
	35 藤本 博文	(三和テニススクール)		山田 7 5				
	36 山田 雅貴	(T A - N O B U)						
	37 渡部 紀良	(旭ヶ丘テニスクラブ)		座馬 6 2				
	38 座馬 陸	(H I D E T A)			葛西 6 0			
②	39 葛西 辰哉	(アイエヌオー)						

U11女子シングルス

	1R	2R	3R	QF	SF	F
① 1 ジョーンズ樹里愛 (岐阜ITC)		ジョーンズ	ジョーンズ	ジョーンズ	ジョーンズ	
2 久世 一姫 (S.J.C)	久世	60				
3 瀬瀬 玲己 (岐阜西テニスクラブ)		61	ジョーンズ	ジョーンズ		
4 藤田 陽南子 (小林クラブ)			井田			
5 井田 響夏 (ミニッツ岐阜)			62			
6 足立 莉子 (チームウェルネス)				足立	ジョーンズ	
7 関谷 花 (岐阜西テニスクラブ)				62	62	
8 高橋 乃歩 (フェスタTC)						
9 堂前 瑠希 (関スポーツ塾・T)	堂前	堂前	堂前	堂前		
	60	61	60	60		
⑤ 10 吉田 桜 (チームウェルネス)					ジョーンズ	
③ 11 渡辺 明衣里 (三和テニススクール)		渡辺	渡辺	渡辺	ジョーンズ	
12 深尾 梨未 (ミニッツ岐阜)	深尾	60			63	
13 小谷 莉央 (S.J.C)		60		渡辺		
14 國井 彩名 (岐阜西テニスクラブ)			谷口			
15 谷口 凜 (チームウェルネス)			60			
16 川松 咲貴菜 (関スポーツ塾・T)			川松	川松	川松	
17 宗宮 遥 (岐阜ジュニアTA)			60		64	
18 堀 ころろ (ラ・セーヌTC)				川松		
19 浅井 理緒 (FKクラブ)	浅井	高橋				
	63	60				
⑧ 20 高橋 結望 (アイエヌオー)						浅野
⑥ 21 松島 かなみ (岐阜西テニスクラブ)		松島	松島	松島		64
22 小野木 笑花 (S.J.C)	河野	60				
23 河野 日和 (TANOBU)		75		松島		
24 傍島 さくら (アイエヌオー)			有鹿			
25 有鹿 桃 (岐阜西テニスクラブ)			61			
26 中村 聡美 (ミニッツ岐阜)			宮本	藤村		
27 宮本 雪凧 (関スポーツ塾・T)			61	61		
28 松尾 希依 (レイクTA)				藤村		
29 小野木 萌香 (三和テニススクール)	小野木	藤村		61		
	61	60				
④ 30 藤村 香文 (岐阜ITC)					浅野	
⑦ 31 山口 ほなみ (小林クラブ)		山口	山口	山口	浅野	
32 岸 千桜 (岐阜ジュニアTA)	岸	61			63	
33 小杉 美琴 (木曾川LTC岐阜)		60		五十嵐		
34 宮川 智恵梨 (FKクラブ)				61		
35 五十嵐 凜 (関スポーツ塾・T)			五十嵐			
			60			
36 小谷 奈央 (S.J.C)					浅野	
37 江崎 茉那 (アイエヌオー)			小谷		62	
			61			
38 間宮 万結 (レイクTA)				浅野		
39 森川 姫帆 (三和テニススクール)	森川			61		
	75					
② 40 浅野 美咲 (岐阜西テニスクラブ)			浅野	浅野		
			61	61		

U11男子ダブルス

		1R	QF	SF	F
① 1	岩田 幸太郎・座馬 大	(長良川LTC・HIDE TA)	岩田・座馬 6 0	岩田・座馬 6 1	岩田・座馬 6 1
2	高井 脩平・柴田 裕平	(アイエヌオー)	高井・柴田 6 1		
3	坂井 正輝・堀 文哉	(ラ・セーヌTC)			
4	山口 智哉・林 明利	(HIDE TA・岐阜ITC)	山口・林 6 0		
5	鈴木 頼・水野 惺矢	(FKクラブ)			
6	座馬 陸・林 幸佑	(HIDE TA・岐阜ITC)	長尾・間宮 6 1		
7	長尾 俊希・間宮 浩輝	(T A - N O B U)		葛西・林 6 2	
8	浅井 暢斗・松本 晃明	(岐阜西テニスクラブ・NASTA)	葛西・林 6 3		
② 9	葛西 辰哉・林 幸多郎	(アイエヌオー・旭ヶ丘TC)			

U11女子ダブルス

		1R	QF	SF	F
① 1	ジョーンズ樹里愛・浅野 美咲	(岐阜ITC・岐阜西TC)	ジョーンズ・浅野 6 0	ジョーンズ・浅野 6 2	ジョーンズ・浅野 6 3
2	小野木 萌香・森川 姫帆	(三和テニススクール)	岸・宗宮 7 5		
3	岸 千桜・宗宮 遥	(岐阜ジュニアTA)			
4	関谷 花・有鹿 桃	(岐阜西TC)	川松・五十嵐 6 0		
5	川松 咲貴菜・五十嵐 凜	(関スポーツ塾・T)			
6	水野 小奈美・水谷 綺良藍	(FKクラブ)	谷口・吉田 6 0		
7	谷口 凜・吉田 桜	(チームウェルネス)		松島・渡辺 6 3	
8	高橋 結望・井田 響夏	(アイエヌオー・ミニッツ岐阜)	松島・渡辺 6 2		
② 9	松島 かなみ・渡辺 明衣里	(岐阜西TC・三和TS)			